

## So einfach geht die Montage der Rolladengurtführung mit Bürste auf den Calciumsilikat-Platten

Vorteile:

- Mit dreifacher, beweglicher Bürstendichtung
- Mit elegantem Abdeckrahmen
- Einfache Montage durch 8 mm Überbau
- Ohne Ausbau des Gurtes
- Mit selbstklebendem PE-Dichtrahmen
- Reduzierung der Wärmeverluste d. Gurtdurchführungen bis zu 98 %

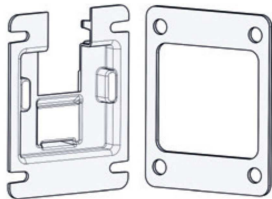

**1.** Dichtrahmen auf Gurtführung kleben. Lassen Sie die 2. Folie noch am Dichtrahmen!

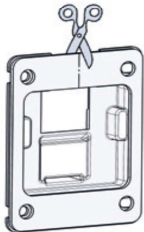

**2.** Dichtrahmen einschneiden, um den Gurt einzufädeln

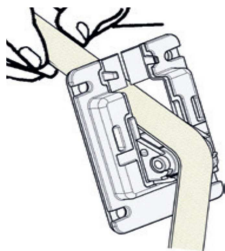

**3.** Gurt einfädeln und Gurtführung über dem Gurtauslass ausrichten

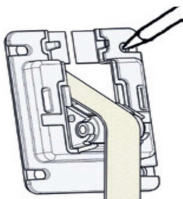

**4.** Schraubposition anzeichnen und ggf. Löcher bohren

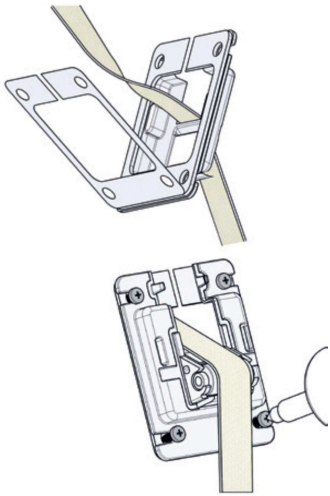

5. Zweite Schutzfolie anziehen

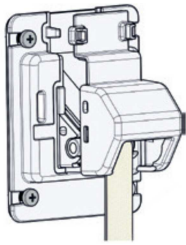

6. Gurtführung an exakter Position festkleben und verschrauben

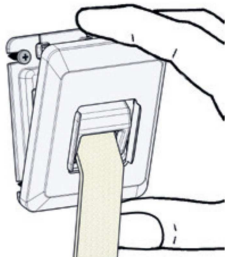

7. Abdeckkappe mit Bürstentechnik einsetzen

8. Abdeckrahmen aufklipsen.

**Fertig!**

Ohne Rolladengurtführung mit Bürste!

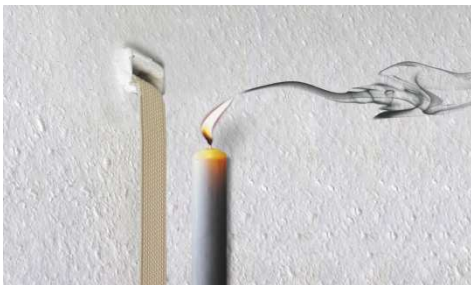

Mit Rolladenführung und Bürste!

